



半屋外環境対応の壁掛ケーシング。

49~55Vの屋内用高輝度ディスプレイを搭載可能。

半屋外環境対応・かんたん設置

スタジアム・開放型エントランスなど、直射日光や雨水が直接かからない半屋外環境で、屋内用高輝度ディスプレイを使用することが可能です。4つの構成に分かれているため容易に設置することができます。

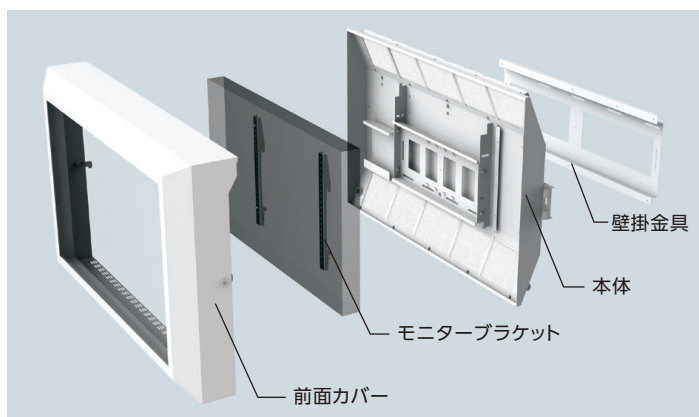

防塵・防水・防湿フィルター

防塵フィルターと水切りフィルターの2種類のフィルターを使用することにより、製品内部に侵入するダストや水、水滴などの不純物を防ぎます。IP33相当。

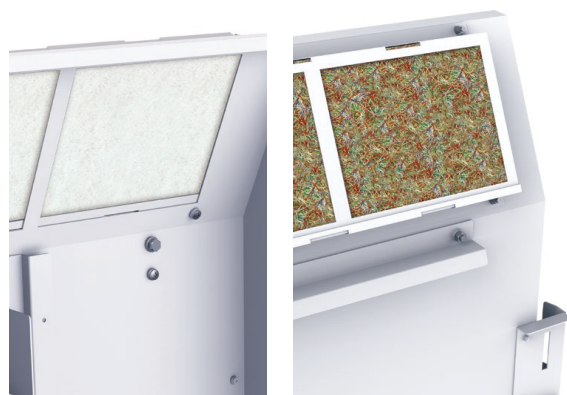

【内側】防塵フィルター

【外側】水切りフィルター

49~55Vのディスプレイ対応

49~55Vのディスプレイに対応。
※奥行は80~110mm以下のディスプレイに対応しています。

省エネ・低コスト

クーラーやファンを使用しないため、省エネで故障リスクも低減。

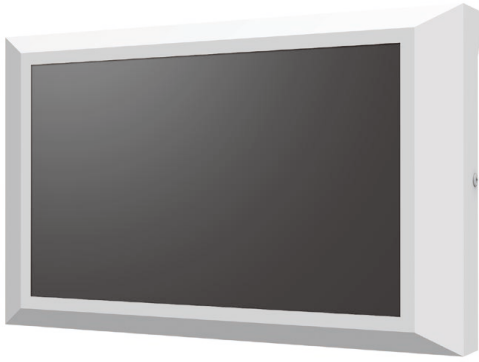

FFP-SCS-55X

ヨコ
設置

耐荷重
50kg

RoHS
指令準拠

| | |
|----------------|---|
| VESA | 200×200, 200×400, 300×300, 400×400, 400×600 |
| 外形寸法 | W1550×H950×D245 (mm) |
| IP性能 | IP33相当 |
| 塗装色 | N-9ホワイト (表記以外の塗装も特注で製作可能) |
| 質量 | 約67kg (ディスプレイを含まず) |
| 表示部 | 強化ガラス4T・AR(反射防止)フィルム |
| ディスプレイ 対応寸法 | W1270×H770×D80~110 (mm) 以下、かつ 表示画面サイズ W1240×H740 (mm) 以下 |
| その他仕様 | STBトレイ・防水ロックハンドル・防水クランプ |

※ガラスとディスプレイとの隙間15mm設定の場合

本体内部

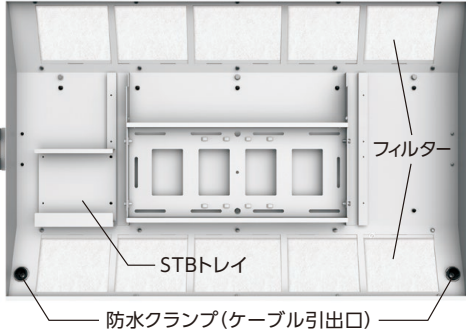

〈半屋外壁掛ケーシング [FFP-SCS-55X] の保護等級〉

IP

防塵性能
3

防水性能
3

【防塵性能 3】
直径 2.5mm 以上の工具先端や
固形物体が内部に侵入しない。

【防水性能 3】
垂直より左右 60°以内からの降雨
によって有害な影響を受けない。

※塩害地域は別途ご相談ください。

■寸法図

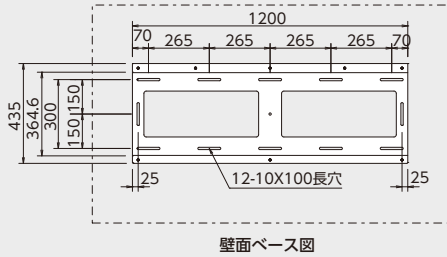
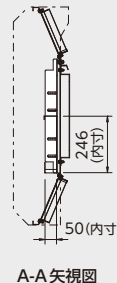
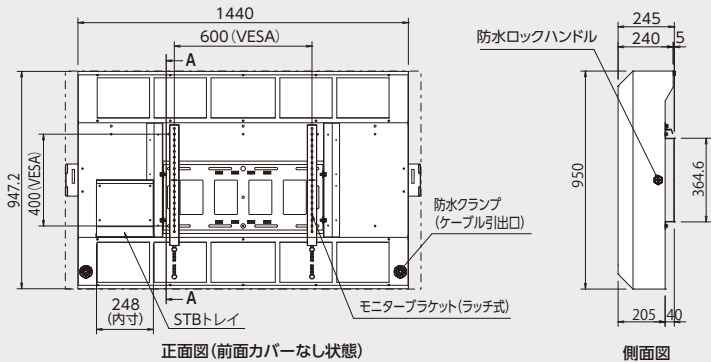
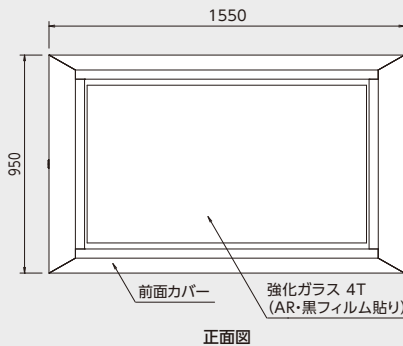
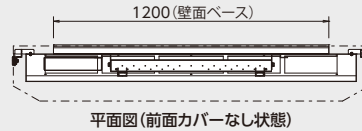

URL: <https://www.forvice.co.jp> E-Mail: info@forvice.co.jp

本社・営業部 〒136-0071 東京都江東区亀戸6-25-1 フォービスビル4階 TEL:03-3636-0011
千葉工場 〒289-1751 千葉県山武郡横芝光町長山台1-4 TEL:0479-82-2121

【製品の仕様に関するご注意】

- ディスプレイ背面形状や端子位置によって一部取り付けできない機種があります。
- カタログの情報は、2020年9月現在のものです。●品質改良、安全性向上のため、予告なく製品の仕様を変更する場合がございます。●カラー印刷の都合上、製品の色彩は若干異なります。

【安全に関するご注意】 ●製品をご使用になる前に、必ず付属の取扱説明書をお読みください。