

記号	年月日	訂正事項	担当	審査

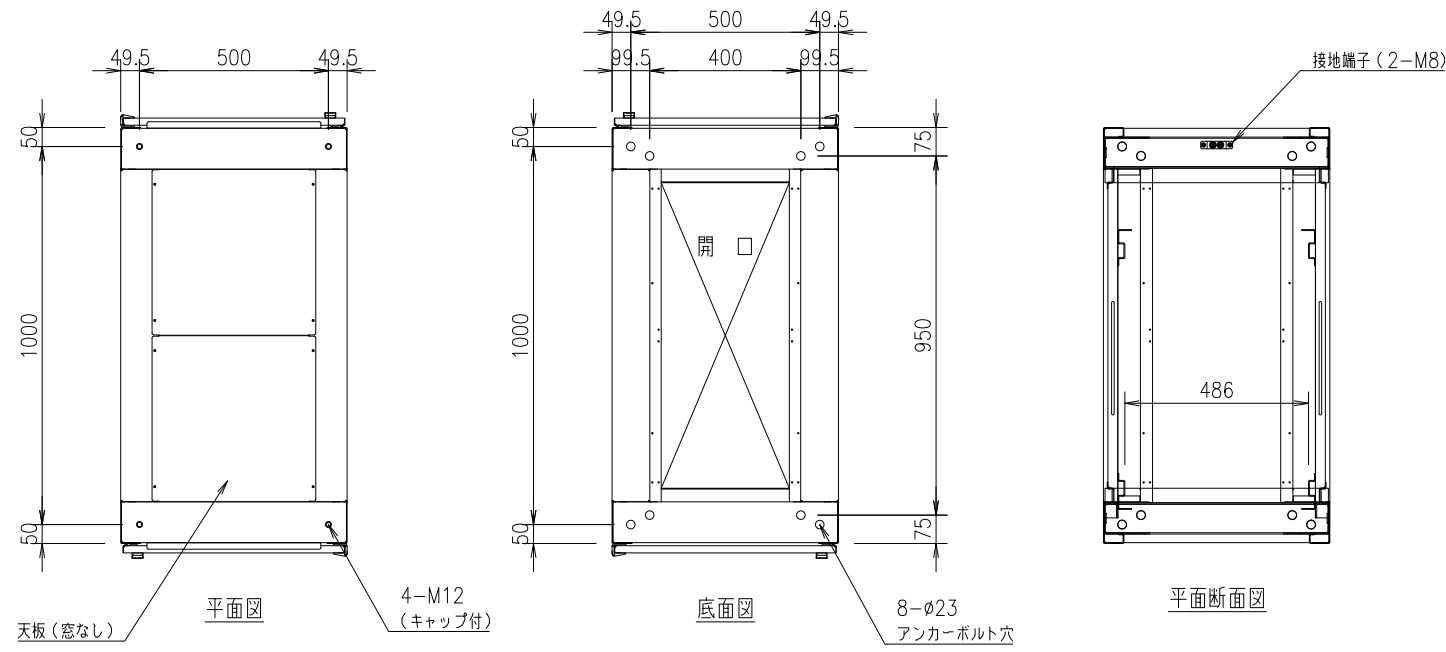

本体仕様  
W 600 (599)  
D 1100 (扉含め1150)  
H 2200  
塗装色:白or黒 半艶or黒 艶有orフォームベージュ (焼付塗装)  
本体枠:スチール製 接地端子(M8グリーンボルト2本)付  
扉:パンチング窓(ハニカム) ×2枚  
側面パネル:固定式 ×2枚  
天板:窓なし ×1枚  
マウントアングル:47U EIA規格 ケージナット仕様 ×4本

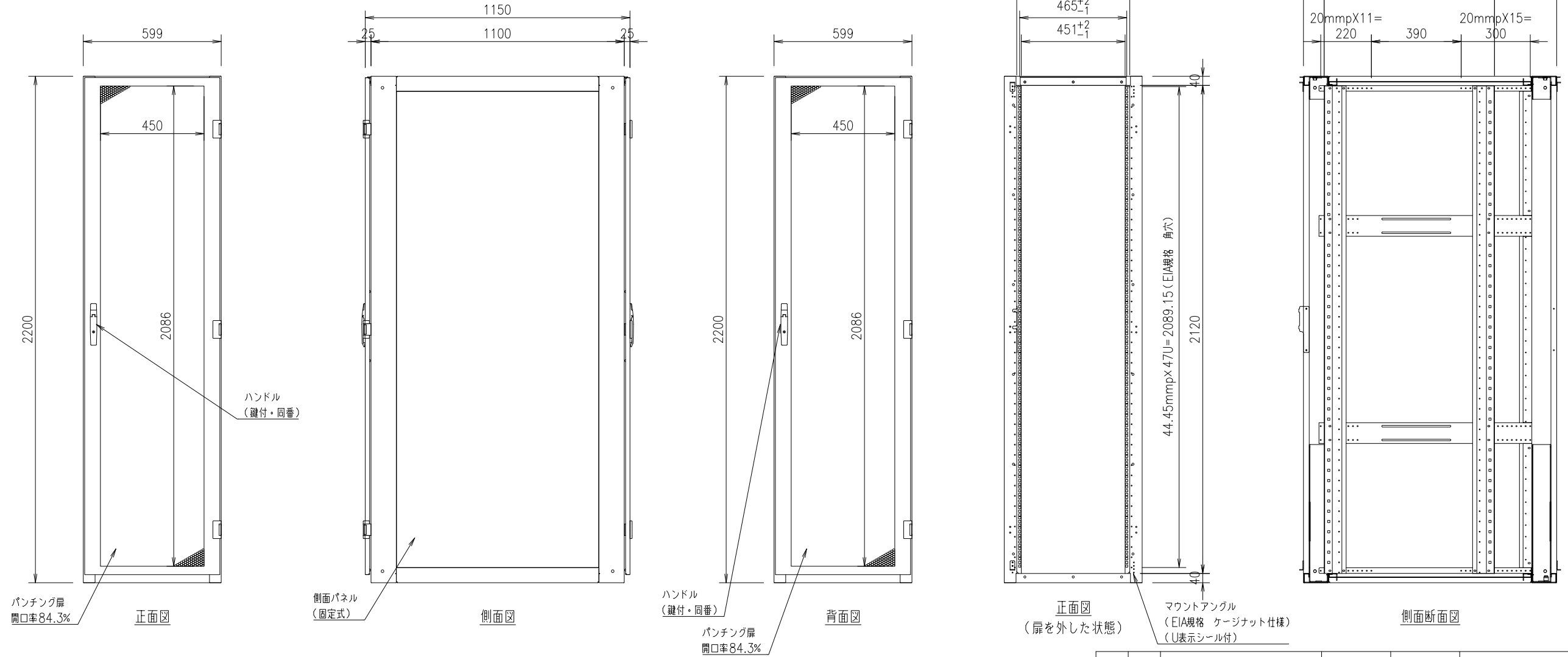

設計	製図	検図	承認

御承認印

品番	数量	部品名	表面処理	材料・材質	寸法・他	重量g
尺度	1/20	(A3)	投影法	データセンターラック		
製図	18.12.01			FSR-DER (DIL) 6221E (基本構成)		
FORVICE				外観図		
日本フォームサービス株式会社						