

本手順書は液晶ディスプレイ / テレビを設置する際の手順を説明しております。
対象となります液晶ディスプレイ / テレビは下記の通りです。

- ・ VESA100×100、100×200、200×100、200×200、200×300、200×400、300×200、300×300、400×200、400×400 に対応する液晶ディスプレイ / テレビ
- ・ 横設置 40V 型以下、質量 9.5kg 以下の液晶ディスプレイ / テレビ

警告・注意

- 液晶ディスプレイ/テレビ/STBを本製品への取り付け、取り外しは、必ず2人以上で作業を行ってください。1人での作業は事故の原因となります。
- 設置時は本手順書の交換手順に沿い、金具のネジを取付け・取外ししてください。液晶ディスプレイ/テレビ/STBの落下や破損など事故の原因となります。
- 液晶ディスプレイ/テレビの設置後は、メンテナンス時以外にネジをゆるめたり、はずしたりしないでください。液晶ディスプレイ/テレビの落下など事故の原因となります。
- 壊れた部品を使用しないでください。落下によるけがの原因となります。万一、部品が壊れた場合は販売店にご相談ください。
- 安全確保のため、ボルトやネジ類は所定の場所に確実に締め付けてください。

ご使用前にこの取扱説明書をよくお読みください。特に「安全上のご注意」は必ずお読みください。お読みになった後は、いつでも取り出せる場所に大切に保管してください。また、交換作業の際は本書の手順に沿い、確実に取付け及び取外しを行ってください。万一ご使用に支障をきたす場合は、誠に恐れ入りますが購入先または下記宛先までお問合せください。

日本フォームサービス株式会社
TEL: 03-3636-0011 E-mail: info@forvice.co.jp

安全上のご注意

お使いになる人や他の人の危害、物的損害を未然に防止するため、必ずお守りいただきたいことを、次の表示で区分しています。

警告 この表示の欄は「死亡または重症を負うことが想定される危害の程度」です。

注意 この表示の欄は「傷害を負うことが想定されるか、または物的損害の発生が想定される危害・損害の程度」です。

お守りいただきたい内容の種類を、次の絵表示で区分し、説明しています。

この絵表示は、絶対にしてはいけない「禁止」内容です。

この絵表示は、してはいけない「禁止」内容です。

この絵表示は、必ず実行していただきたい「指示」内容です。

この絵表示は、気をつけていただきたい「注意」内容です。

この絵表示は、指に気をつけていただきたい「注意」内容です。



製品外観

型番：TD-NFS-20
寸法：W420×H430×D66 (mm)
質量：3.5kg (耐荷重 9.5kg)
VESA：100×100、100×200、200×100
200×200、200×300、200×400
300×200、300×300、400×200、400×400
傾角：前10°～後10°(無段階調整)
左10°～右10°(無段階調整)

※テレビ背面形状や端子位置によって取り付け出来ない場合があります
※ディスプレイにより、調整可能な角度が制限される場合があります

添付品

- ナベセムス M4×10・・・4本 (ディスプレイ固定用)
- ナベセムス M6×12・・・4本 (ディスプレイ固定用)
- ナベセムス M6×14・・・4本 (ディスプレイ固定用)

※ディスプレイ背面とブラケットの間に空間が必要な場合に使用する部品

- ナベセムス M6×40・・・4本
- 平ワッシャー (6.5×25×1.6)・・・4枚
- スペーサー・・・4個

設置手順

使用工具：プラスドライバー #2



①左右ともに上下のボルトを取り外します。次に左右ともに真ん中のボルトを緩めます

真ん中のボルトは外さないでください



②ベース金具からブラケットを取り外します

◆固定穴位置について
ブラケットの組合せを変えることで VESA に対応可能となります。
各組み合わせは裏面をご覧ください。

※使用する液晶ディスプレイ / テレビの穴径：深さにより、添付のネジが使えない場合がございます。ご使用の液晶ディスプレイ / テレビのメーカーホームページをご確認の上、適切な固定ネジをご用意頂き固定してください。

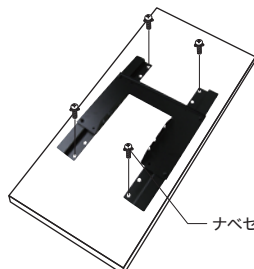

④付属のナベセムス (M4×10/M6×12/M6×14) 4本を使い液晶ディスプレイ / テレビにブラケットを固定します

ボルトは確実に固定してください

※ディスプレイとブラケットに隙間が必要な場合

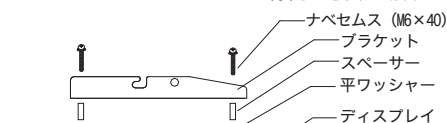

付属のネジ、ワッシャー、スペーサーを使い、ディスプレイとブラケットの間に隙間を作ります

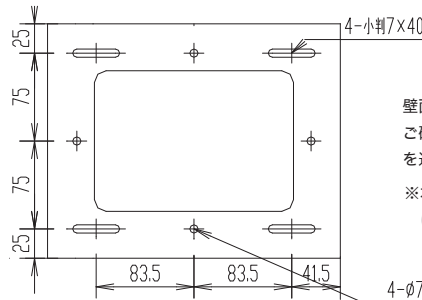

壁面への固定は十分な強度があることをご確認の上、必要な固定ネジ・アンカーを選定の上固定してください

※本製品に壁面固定用のネジ・アンカーは含まれておりません

③ベース金具を壁面に固定します

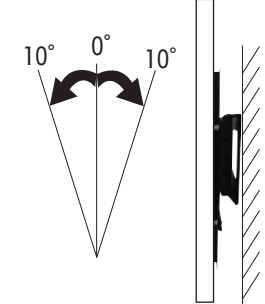
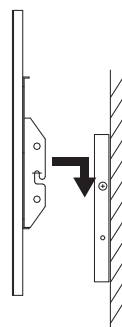

※左右の回転はフリーで動かすことができます

⑤ベース金具にブラケットを引っ掛ける要領で液晶ディスプレイ / テレビを壁面に設置し、①で外したネジ及び左右真ん中のネジを締め付け固定します

⑥設置した液晶ディスプレイ / テレビに角度をつける場合は、左右6点のネジを緩め、傾けたい位置に動かし、再度ネジを締め付け固定します

きりと

<p>製 品 名：壁掛金具【TD-NFS-20】 保証期間：ご購入日より1年間</p>		<p>保証書</p>					
<p>◆お客様の正常な使用状態のもとで万一故障した場合、本保証書を添えてお買上げの販売店へご相談ください。 ◆当社にて故障と判断した場合、速やかに交換品をご送付致します。尚、金具の交換作業は保証対象外となります。 ◆当社指定の正常な使用以外で発生したすべての事故、二次的災害、人的被害につきましては、当社は一切の責任を負いません。</p> <p><small>※下記免責事項の場合、保証対象外となります 保証書の未提示、未記入、改ざん、販売店名表記の無きもの お買上げ後の輸送、移動及び設置作業において、取扱い不備等により生じた故障または破損 火災、地震、水害、落雷、その他の天災、公害や異常電圧による故障及び損傷 お客様の修理、改造、分解、指定された手順以外の設置等により発生した故障または損傷 故障または破損の原因が本製品以外のものに起因するもの その他、海外での使用は保証対象外となります</small></p>	<table border="1" style="width: 100%; border-collapse: collapse;"> <tr> <td style="width: 80%;">お客様</td> <td style="width: 20%;">様</td> </tr> <tr> <td>販売店</td> <td style="text-align: center;">(印)</td> </tr> <tr> <td>ご購入年月日</td> <td style="text-align: center;">年 月 日</td> </tr> </table>	お客様	様	販売店	(印)	ご購入年月日	年 月 日
お客様	様						
販売店	(印)						
ご購入年月日	年 月 日						

ブラケット組み合わせ一覧

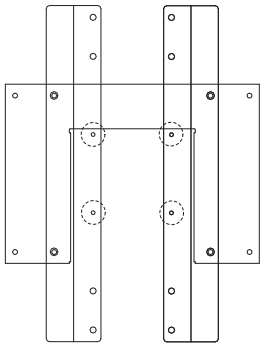

VESA100×100
使用ネジ：M4×10 4本

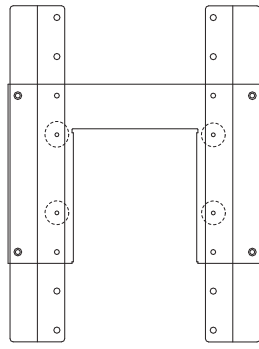

VESA100×200
使用ネジ：M4×10 4本

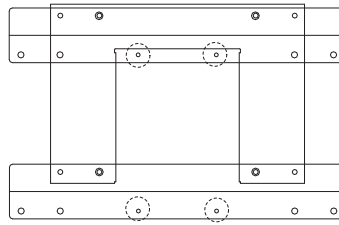

VESA200×100
使用ネジ：M4×10 4本

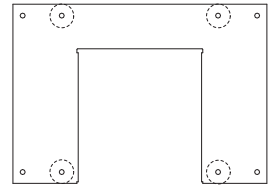

VESA200×200
使用ネジ：M6×12 4本
使用ネジ：M6×14 4本

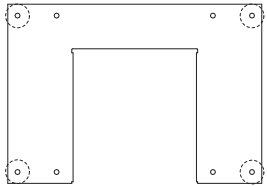

VESA200×300
使用ネジ：M6×12 4本
使用ネジ：M6×14 4本

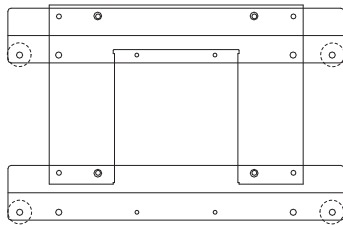

VESA200×400
使用ネジ：M6×12 4本
使用ネジ：M6×14 4本

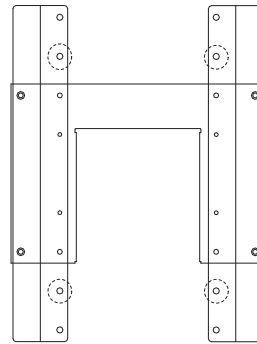

VESA300×200
使用ネジ：M6×12 4本
使用ネジ：M6×14 4本

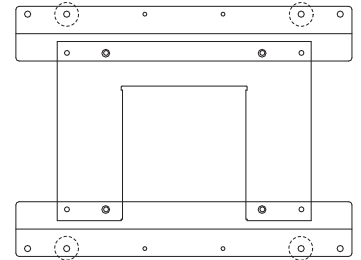

VESA300×300
使用ネジ：M6×12 4本
使用ネジ：M6×14 4本

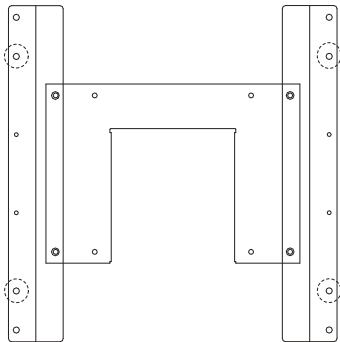

VESA300×400
使用ネジ：M6×12 4本
使用ネジ：M6×14 4本

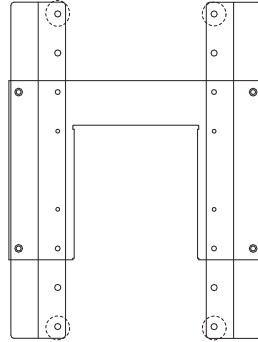

VESA400×200
使用ネジ：M6×12 4本
使用ネジ：M6×14 4本

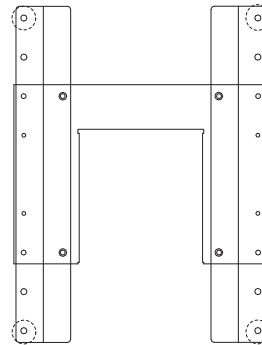

VESA400×300
使用ネジ：M6×12 4本
使用ネジ：M6×14 4本

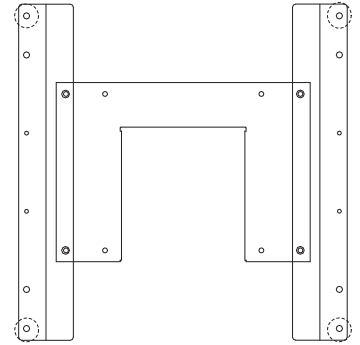

VESA400×400
使用ネジ：M6×12 4本
使用ネジ：M6×14 4本