

取扱説明書

スマートスタンドキット

FFP-ST120F (1×2用)

FFP-ST220F (2×2用)

※本説明書ではFFP-ST220Fのイラストで組立てる手順を示しています。

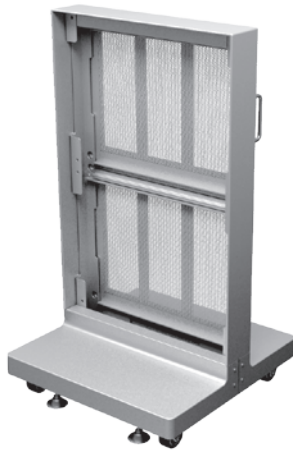

FFP-ST120F



FFP-ST220F



警告

本製品はシャープ製LEDディスプレイ専用のスタンドです。
それ以外の機器を取り付けると、機器の落下・破損など事故の原因となります。

目次

■安全上のご注意 P1
■警告・注意 P2
■製品紹介・梱包部品 P3
■スタンドを組み立てる P4~5



日本フォームサービス株式会社

S 2016.08.30 第3版

安全上のご注意 (必ずお守りください)

お買い上げありがとうございました

ご使用前にこの取扱説明書をよくお読みください。特に「安全上のご注意」は必ずお読みください。

お読みになった後は、いつでも取り出せる場所に大切に保管してください。

また、本製品は生産より出荷に至るまで厳重に検査しておりますが、万一製品に破損またはご使用に支障をきたす場合は、誠に恐れ入りますが購入先または下記宛先までお問合せください。

日本フォームサービス株式会社

電話03-3636-0011 URL <http://www.forvice.co.jp>

Mail info@forvice.co.jp

お使いになる人や他の人への危害、物的損害を未然に防止するため、必ずお守りいただきたいことを、次の表示で区分しています。



警告

この表示の欄は「死亡または重症を負うことが想定される危害の程度」です。



注意

この表示の欄は「傷害を負うことが想定されるか、または物的損害の発生が想定される危害・損害の程度」です。

お守りいただきたい内容の種類を、次の絵表示で区分し、説明しています。



この絵表示は、絶対にしてはいけない「禁止」内容です。



この絵表示は、してはいけない「禁止」内容です。



この絵表示は、必ず実行していただきたい「指示」内容です。



この絵表示は、気をつけていただきたい「注意」内容です。



この絵表示は、指に気をつけていただきたい「注意」内容です。

警告



本製品は、シャープ製LEDディスプレイを対象とした専用スタンド製品です。それ以外の機器を取り付けると、落下などによる破損・けがの原因となります。



LEDディスプレイの取り付け、取り外しの際は、必ず2人以上で作業を行ってください。指示人数未満での作業はLEDディスプレイの落下などによる破損・けがの原因となります。



設置後は、メンテナンス時以外にネジをゆるめたり、はずしたりしないでください。LEDディスプレイ、本製品の落下などによる破損・けがの原因となります。



本製品の改造・変更は行わないでください。LEDディスプレイの落下などによる破損・けがの原因となります。



壊れた部品を使用しないでください。LEDディスプレイの落下などによる破損・けがの原因となります。万一、部品が壊れた場合は販売店にご相談ください。



LEDディスプレイ専用スタンドの設置は、販売店や工事店にご相談ください。お客様による工事は行わないでください。LEDディスプレイの落下などによる破損・けがの原因となります。



安全確保のため、ボルトやネジ類は所定の場所に確実に締め付けてください。



台風など転倒の可能性がある強風時には、風雨の影響を受けない安全な場所へ一時的に移動してください。



本製品は遮熱塗料により高い防錆能力を有しておりますが、傷等による塗装剥がれから、錆が発生する恐れがありますのでご注意ください。

⚠ 警告・注意



必ずお守りください。

本製品の組立には販売店や工事店にご相談ください。お客様による工事は一切行わないでください。取付、取扱いの不備による事故、LEDディスプレイの落下による損傷の危険性があります。

工事店様へ



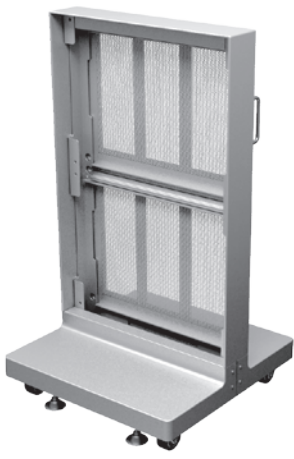







安全の為、LEDディスプレイと専用スタンドの重量に十分耐える様、設置場所の強度を確認の上施工を行ってください。

■ 製品紹介・各部名称

スマートスタンドキット		
製品 イメージ		
	型番	FFP-ST120F

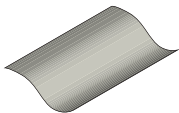
■ 付属品

LEDディスプレイ専用スタンド 添付品

なべ小ネジ(M8×18)		ばねワッシャー(M8)		平ワッシャー(M8)		なべ小ネジ(M10×25)		ばねワッシャー(M10)		平ワッシャー(M10)	
											
FFP-ST120F ...8本	FFP-ST220F ...16本	FFP-ST120F ...8枚	FFP-ST220F ...16枚	FFP-ST120F ...8枚	FFP-ST220F ...16枚	FFP-ST120F ...4本	FFP-ST220F ...8本	FFP-ST120F ...4枚	FFP-ST220F ...8枚	FFP-ST120F ...4枚	FFP-ST220F ...8枚
脱落防止ネジ (SSCMS-M4-10)		ステンレスワッシャー (φ10-4.5-t0.8)		樹脂ワッシャー (WSS-PA-M4 t0.5)		抜け止めワッシャー (SWAS-4-SC)					
											
FFP-ST120F ...14本	FFP-ST220F ...28本	FFP-ST120F ...28枚	FFP-ST220F ...56枚	FFP-ST120F ...14枚	FFP-ST220F ...28枚	FFP-ST120F ...14枚	FFP-ST220F ...28枚				

■ スタンドを組み立てる

1. ベース部を平坦な場所へ置き、キャスターをロックします。
次にメインフレームを上部からベース部に差込み、付属のなべ小ネジ(M10×25)、平ワッシャー(M10)、ばねワッシャー(M10)を使い固定します。

使用する工具

プラスドライバー

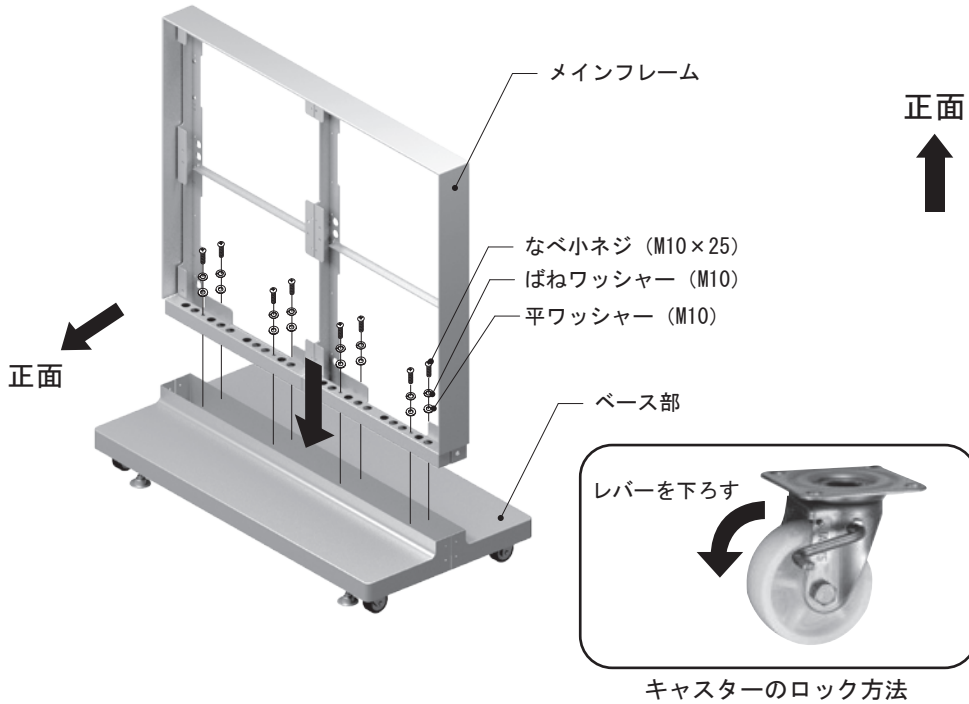

正面

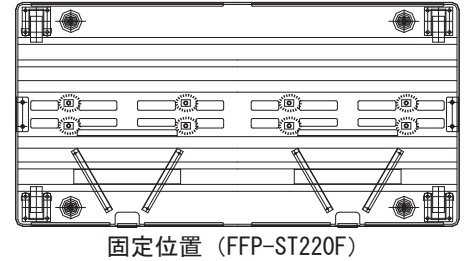

正面

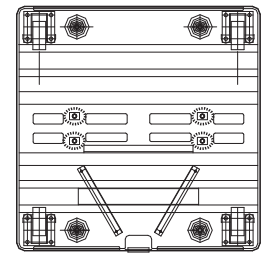

メインフレームの向きを間違えない様、ご注意ください。

2. LEDディスプレイを正面側からメインフレームへ設置し、付属のなべ小ネジ(M8×18)、平ワッシャー(M8)、ばねワッシャー(M8)を使い固定します。

使用する工具

プラスドライバー

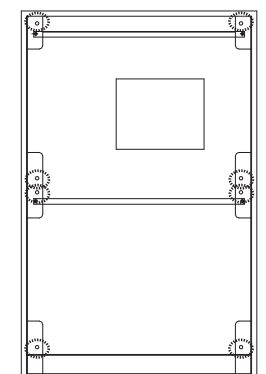
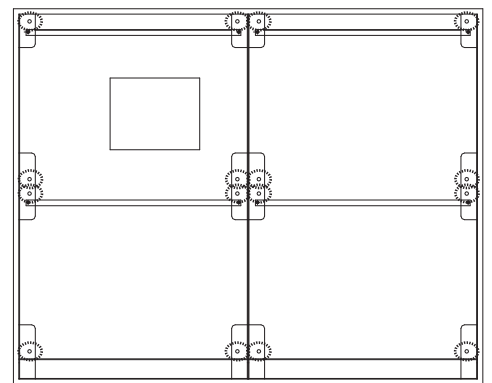
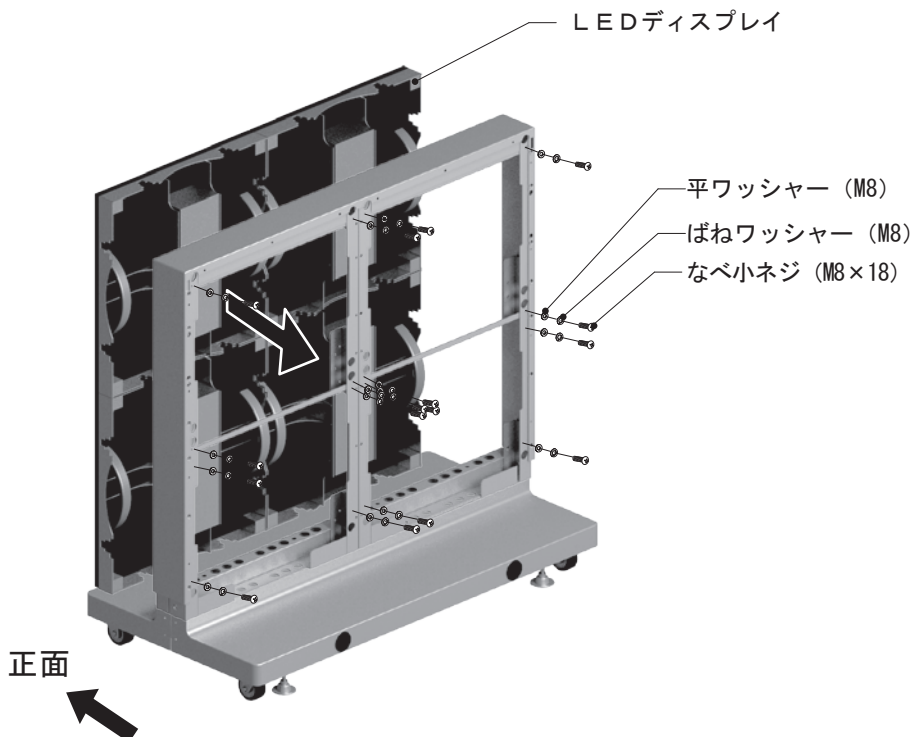

■ スタンドを組み立てる

3. あらかじめ背面パネルに固定用のネジ及びワッシャー類を取り付けます。
 付属の脱落防止ネジ(SSCMS-M4-10)、ステンレスワッシャー(φ10-4.5)を外側から、樹脂ワッシャー(WSS-PA-M4)、ステンレスワッシャー(φ10-4.5)、抜け止めワッシャー(SWAS-4-SC)を内側から背面パネルを挟み込む要領で差し込みます。

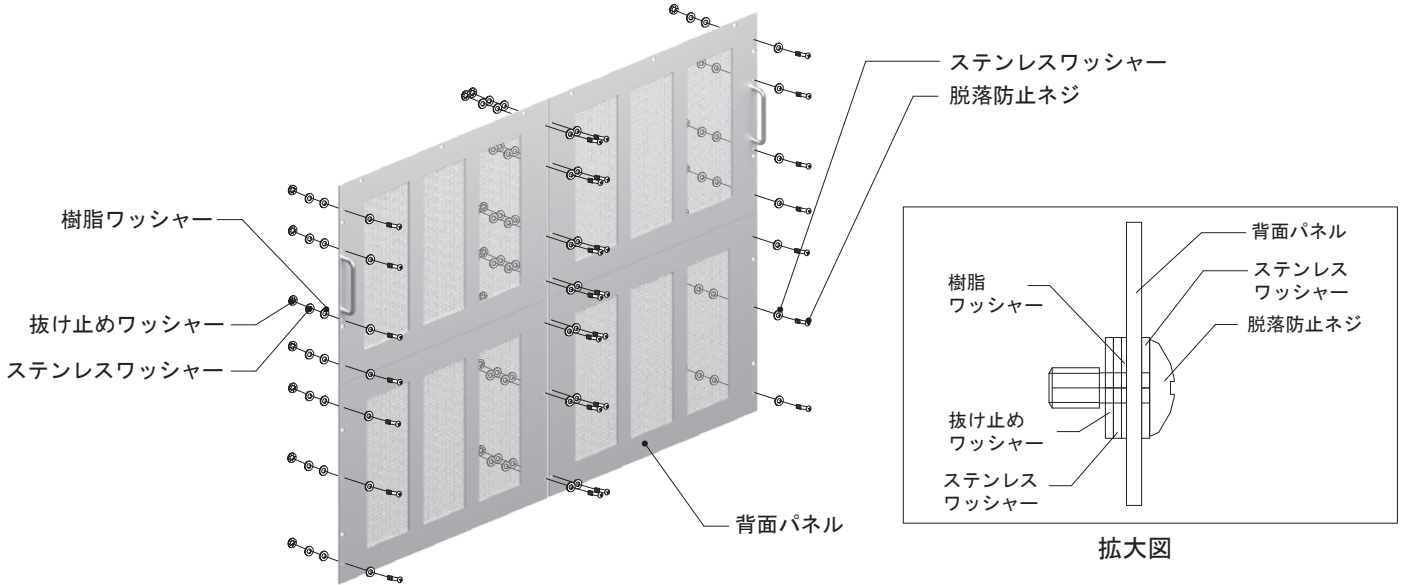

4. 本体背面側へ背面パネルを設置し、ネジを固定します。
 配線はメインフレーム内を通しベース部背面の通線用グロメットから外部へ取り出します。
 配線時は、はじめに背面側のベースカバーを外し、フェライトコアを収納するルートを確認してください。

使用する工具

プラスドライバー

スパナ
(対辺22mm)

※配線はLEDディスプレイをお買い上げ頂いた販売店にご依頼ください。

